

感谢您选购本公司的数码钢琴。本公司数码钢琴是高质量、高水平的电子乐器。它集先进的数字电子技术与众多的功能于一身。

我们建议在仔细阅读此手册的同时，充分尝试开发本数码钢琴的各种功能。请将此手册妥善保存以便日后查阅。

主要特色

- 88键标准钢琴力度触感配重键盘
- 163种精心采集的音色，其中包括4种中国民族乐器音色（三弦、古筝、二胡、唢呐）
- 音色设置功能，在选定一个音色后将自动选择相关的音色参数
- 几乎包括了国际流行的各类伴奏风格100种。每种节奏都有前奏，主奏（A，B二种）、加花变奏和尾声功能
- 多种常用音色和常用风格可以随时直接调用
- 九组打击乐器乐和一组特殊效果音色，其中包括一组中国民族打击乐器
- 能合成混响、双音色、和声、弯音等数字功能，营造出多样化的声场效果
- 关闭一个声部和重复播放功能，用于教学练习键盘演奏
- 录音功能，可录制一轨伴奏，五轨旋律
- 可录制用户自编曲
- 优美的示范曲，对您提高演奏水平起了功不可没的作用
- 存储库可为您预先储存8种面板参数设置，以便在需要时迅速召回
- MIDI功能可使数码钢琴用于各种标准MIDI音乐系统
- USB功能可将数码钢琴连接电脑后，可直接用音序软件进行谱曲、作曲

注意事项	3	* 接收通道	31
安装与面板控制	4	* 键盘输出	31
外端接口图	4~5	* 连接个人电脑	32
* 交流电源插座	5	附录部分	33
* 耳机输出	5	* 音色表	33
* 音频输出	5	* 节奏表	35
* MIDI输入/输出	5	* 打击音色表	36
面板控制图	6	* 故障排除	37
基本操作	6		
演奏	8~10		
音效控制	10~15		
自动伴奏	16~17		
乐曲录音	18~20		
总体功能组	21		
脚踏板	22		
功能类型组	23		
和弦	24		
* 什么是和弦	24		
* 书写和弦名称	25		
使用自动伴奏	26		
* 多指和弦指法	26		
* 单指和弦指法.....	27		
* 同步启动	28		
* 同步结束	28		
* 启动停止	28		
* 主奏A/B插入曲	29		
* 尾奏	29		
MIDI功能	30		
* 什么是MIDI	31		

- 放置地点：
 - 避免阳光直射。
 - 不要长时间地将本琴置于车内，炉边等过热的地方。
 - 避免将本琴置于过于潮湿处。避免将本琴置于肮脏及有强烈震动的地方。
- 不要将本琴放在电视、收音机等具有强电磁波辐射的设备附近。
- 避免受到强烈冲撞及硬物划伤。
- 用完本琴后，应及时关闭电源。当长时间不使用时，请将电源线拔出，防止发生意外。
- 如果出现以下情况，立即切断电源：
 - 电源线受到损坏。
 - 液体溅到琴上。
 - 闪电时。
- 拔下电源时，应拔电源插头，而不要拉电源线。
- 外接线路时，注意不要超过额定功率。
- 用软而洁净的布来清洁本琴，也可使用少量的中性洗涤剂，切不可使用酒精、苯、油漆、稀释剂等容易损伤漆膜的溶剂。

● W8830A型安装图

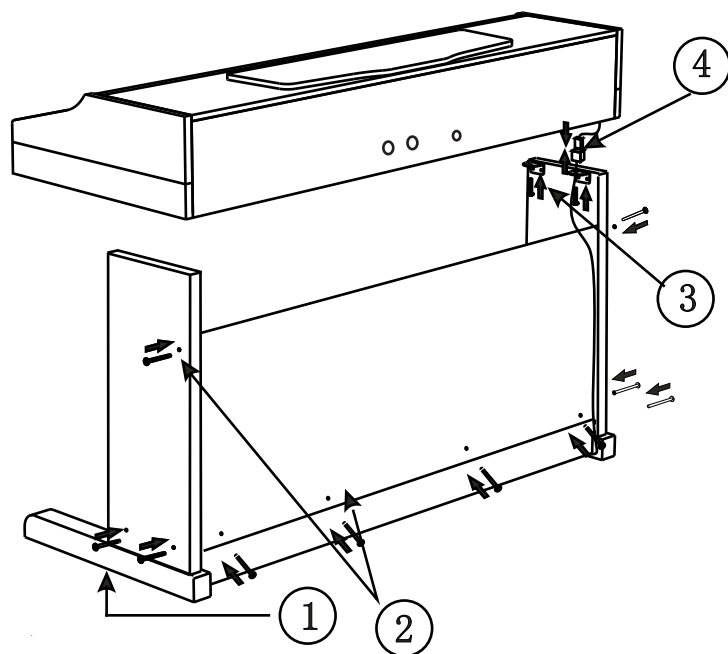

- 1、将左、右腿与踏板分别用4枚螺拴紧固。
- 2、首先将8颗木钉分别嵌入前腿的小孔中，左右各4颗，然后将左右前腿分别固定在底脚上。
- 3、将琴体放到支架上，将左右前腿上方四颗木钉分别装入机身底板相应孔内，再用4枚螺拴按图示紧固。
- 4、将底架的踏板连接按图示与琴体的插头线对接。

■ 各型号外端接口图

● 立式钢琴(分①②两种接口)

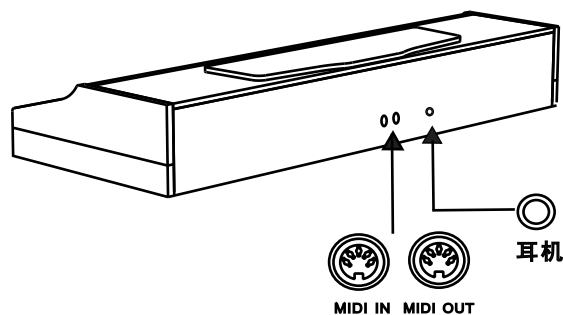
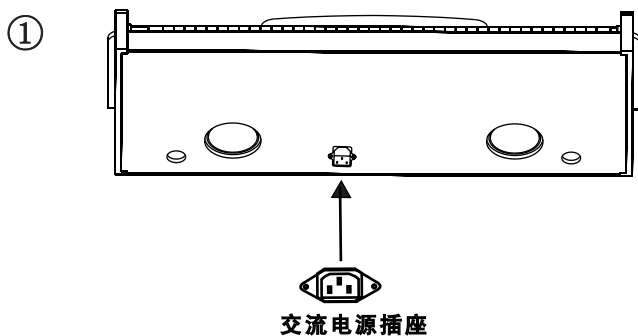

● 交流电源插座



将电源线的输出端插入[交流电源插座], 在将电源线的输入端与220V交流电连接后, 便可通电使用本琴。

● 使用耳机输出

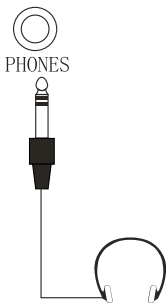

您可以将一个标准的立体声耳机插入本琴的PHONES耳机/辅助输出连接上, 当耳机与这个接口连接后, 本琴的内部扬声器线路自动断开, 只有从耳机中才能听到演奏声, 这样, 您可以在不干扰别人的情况下进行演奏练习。

● 音频输出

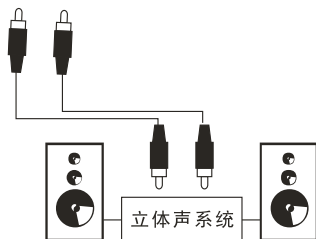

这个接口可以将信号插入外接功放, 与外接立体声扩声系统相连接, 形成一个扩声系统来放大输出信号。此功能适用于演出。于耳机输出区别为: 此功放是未经过处理的原声信号; 而耳机是已经经过处理后的信号。

● MIDI输入输出

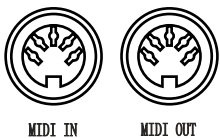

MIDI IN可以从连接的外部MIDI设备(如音序器)接收MIDI数据。MIDI OUT可发送本琴的MIDI数据。

W8830A型

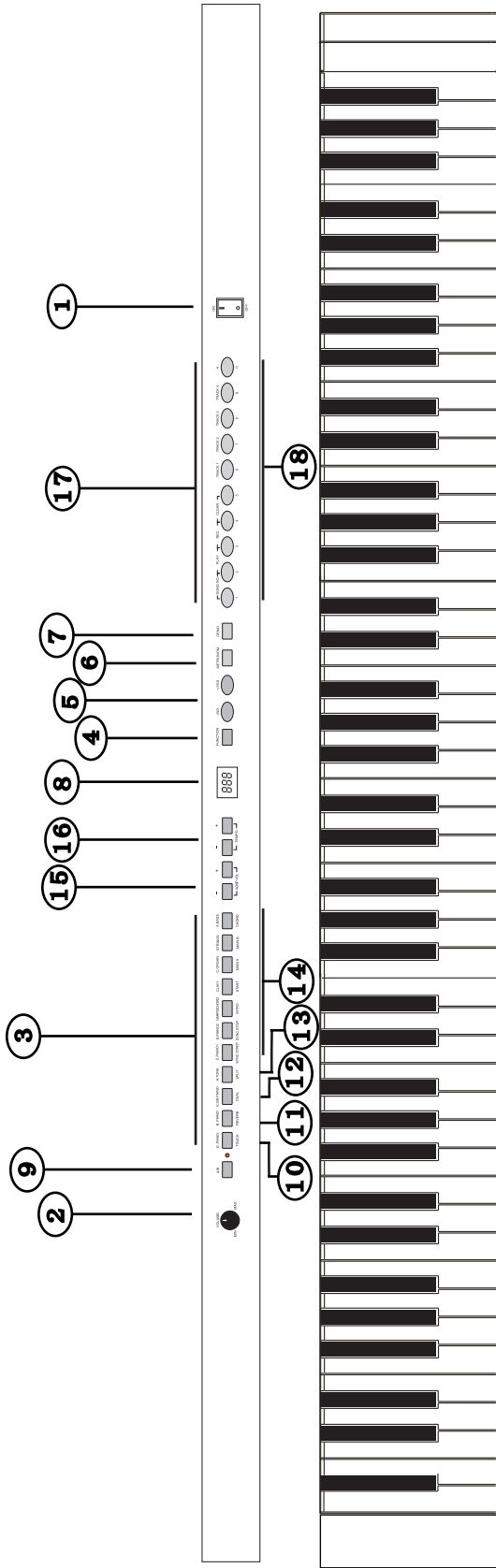

主面板

- 主面板控制:
- 1、电源开关 7
- 2、主音量控制 7
- 3、音色 10
- 4、功能按钮 21
- 5、+/-按钮 10
- 6、节拍器 15
- 7、示范曲 7
- 8、LED屏幕 10
- 9、A/B切换键 7
- 10、力度 11
- 11、混响 13
- 12、双音色 11
- 13、键盘分离 12
- 14、自动伴奏部分 8
- 15、同步结束 8
- 16、速度 16
- 17、乐曲录音 18
- 18、音色 10
- 16、速度 11
- 同步启动 8
- 和弦 17
- 前奏 9
- 主奏A/自动插入 9
- 主奏B/自动插入 9
- 尾奏 9
- 15、伴奏音量 16

■ 基本操作:开机

- 推上琴键盖,翻上谱架固定好。
- 插入交流电源线之前,将[电源开关]置与“0”位。将电源线的输出端插入[交流电源插座]。再将电源线的输入端与220V交流电连接。将[电源开关]按下“1”,此时屏幕会点亮,调节[主音量控制]电位器至所需的音量大小。

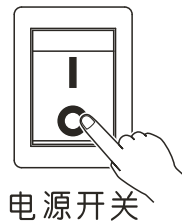

说明:

- 关闭电源后重新开机需要等2-3秒,使内部电路能充分放电,否则演奏使用时可能会出现不正常的工作情况。
- 一般演奏时[主音量控制]钮不超过3/4的位置,开到大于3/4时,某些音色会由于音量偏大而产生失真。
- W3000开机显示与此型号相同。

开机显示



■ A/B切换功能:

- 当LED灯亮时为自动伴奏和音效模式,灯灭时为音色模式。

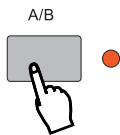

示范曲

* 共有22-100首示范曲可供选择,用来展示优美的音质及旋律。您可通过示范曲初步了解此琴的性能。主要包括关闭声部、快进/快退、暂停等功能。

- 开机后,按[示范曲]钮,琴将自动进入乐曲状态,屏幕会出现相应示范曲显示,演示曲将顺序播放,并在被终止前循环放音。再次按[示范曲]或[启动/停止]钮,即可停止播放。

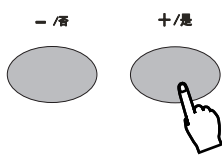

乐曲暂停功能

- * 此功能可使乐曲再播放时被暂停。再次按该钮可从被停止处继续播放该演示曲。
- 在自动伴奏模式下，在播放示范曲后按面板的[同步启动/暂停]钮，被播放的乐曲可被暂停。当再次按[暂停]钮时，演示曲又将继续播放。屏幕无具体显示标志。

击弦古钢琴



快进/快退功能

此功能可使乐曲再播放时, 根据自己需要控制快进和快退功能。

- 在自动伴奏模式下，在播放示范曲后按面板的[主奏A/自动插入/快进]钮，可使乐曲播放返回到开头部分。
按[主奏B/自动插入/快退]钮，乐曲将快速播放。

教堂风琴



弦乐合奏



关闭-声部功能

- * 使用此模式时, 演示曲的左右手键盘部分可被关闭，以便您跟这演奏。且屏幕有相应图标显示。
- 按面板的[功能]钮至“J00”（关闭声部功能）再按+ /是和- /否来关闭相应的声部，参数范围为“J00-J01-J02”。



解释	屏幕显示
取消关闭	100
右手声部	101
左手声部	102

说明:

- 对您自己录制的乐曲，关闭声部功能无效。

重复放音功能

- * 在自动伴奏模式下,此功能可指定乐曲的某一部分反复放音。在示范曲放音时,在要重复的部分开头按[和弦]钮(屏幕无显示注明),在重复部分的结尾再按[和弦]钮(屏幕无显示注明),这时此部分将循环放音,直到按[和弦]钮(屏幕无显示注明)或乐曲停止放音时候结束。

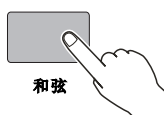

说明:

- 如果只设置了“**A**”端,乐曲将从“**A**”端开始到结尾反复放音。
- 如果您只将“**A**”端设置为第2小节,“**B**”端设置为第8小节,重放将从2-8小节反复。
- 重复放音功能对您自己录制的乐曲无效。

★ 暂停功能、快进/快退功能见第8页

选择和演奏音色

- * 该类型号共163种音色(包括10组打击乐器)供您选择。面板直选音色24种,开机自动设置为001原声大钢琴音色。



■ 选择音色演奏功能

在LED显示001状态下。按+/YES和-/NO或用数字键选择所需音色。

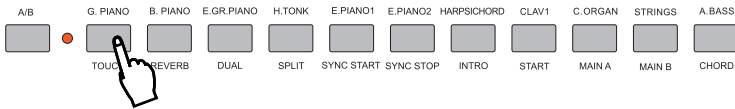

说明:

- 也可在音色状况下通过数字键选择音色编号。具体使用见数字键使用说明。
- 音色显示对照表见附录音色表

■ 选择键盘打击乐器演奏功能

键盘打击乐是在打击乐状态下, 键盘可演奏鼓和其他打击乐器。具体打击乐器音色参见打击乐音色表见36页。将音色选择到154-163号音色, 再按[+/是]和[-/否]键选择打击乐音色。

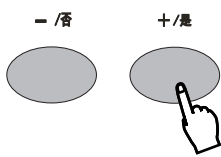

说明:

- 选择打击乐器音色时不能打开和声/回声和双音色功能, 选择了打击乐器后它们会自动关闭。
- 移调参数对打击乐器无效。

数字键

* 该型号设有[数字键]钮, 它可以快速选择某项功能。可以使用[+/是]和[-/否]钮控制的功能都可以用[数字键]钮来快速选择。

● 用于直接输入需要的音色、节奏或示范曲等号, 两位数的音色 (01-99) 可通过依次输入数字选择, 例如选择“57”号音色, 只需按[5]然后按[7]。

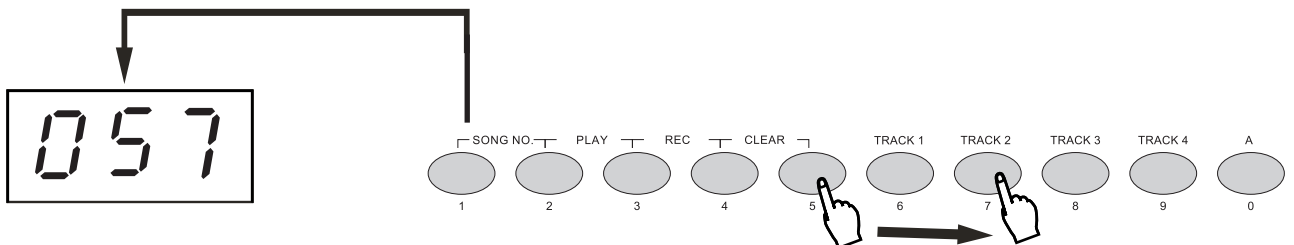

● 输入三位数的音色 (100-163) 时, 按住[1]直到它出现在百位位置, 然后仿效输入后两位数。

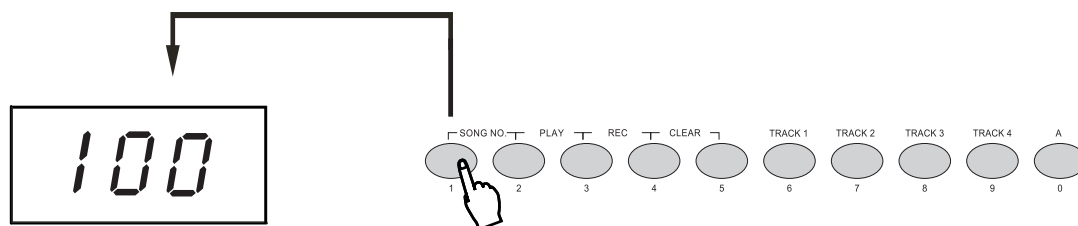

- * 该型号数码钢琴提供了多种控制与效果,您可以根据自己的音乐爱好自由选择。具体有力度、双音色、混响、和声、合唱、移调、调音、键盘分离、伴奏音量、速度、滑音轮、踏板等等。在本章节将详细介绍。

力度

- * 利用此功能可以通过控制手指弹键的力度,使音量动态地变化。设有力度开关及多种力度响应类型可供选择(灵敏度1级~5级)。
- 按[力度]按钮可打开/关闭力度功能,当关闭力度功能后,键盘将产生相同的音量,用来模拟没有此反应的乐器:如风琴、古钢琴等等。



说明:

- 当打开电源时力度功能自动打开。
- 该型号屏幕无明显标识。

调节力度灵敏度参数

- * 各型号均设有5级灵敏度曲线,开机初始灵敏度为3级(100),按住[力度]钮大约三秒数码显示“C02”。此时可用[+/是]和[-/否]钮来调节。调节参数范围为C0-C04。



说明:

- 开机时,各型号力度灵敏度自动设置为三级

双音色

- * 此功能可使键盘同时演奏两种叠加的音色,其中第二层音色用正常方式选择,根音色功能打开之前选择。

双音色

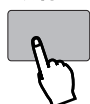

改变双音色的相关参数

- 按[双音色]钮大约3秒，数码显示“049”，再用[+ /是]和[- /否]钮、数字键对第二音色进行设置。当前设置音色号显示在数码上。调节范围“001-153”。

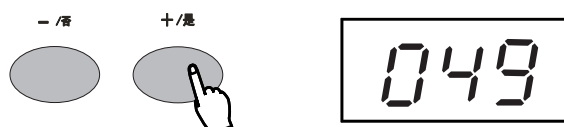

说明:

- 开机初始跟音音色自动设置为弦乐合奏音色. 如需设置为其他音色, 则需要再双音色打开之前设置。

键盘分离模式

- * 在此模式中，键盘被分离成左右两边，可同时演奏两种音色，如左手演奏合成声，右手演奏钢琴音色。右手的音色可通过正常方式选择。

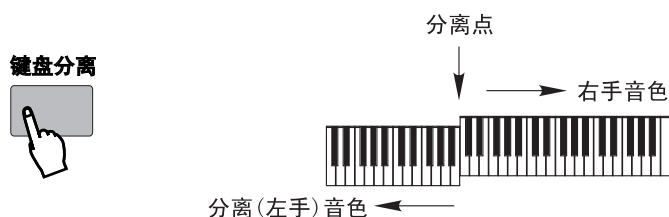

改变键盘分离模式的音色

- 按[键盘分离]钮，数码显示“055”，再用[+ /是]和[- /否]钮对右手音色进行设置。当前设置音色号显示在数码上。调节范围“001-128”。



说明:

- 键盘分离功能对打击乐器无效
- 键盘分离模式和双音色模式可同时使用，这时只有右手演奏的是双音色。

和声/回声

- * 和声效果组提供了很多演奏效果, 丰富您所演奏的旋律。共有10种类型供选择。和声效果(01, 02)可为您演奏的旋律加入适当的和声音符, 和声根据左手演奏的和弦而定。和声效果(03-10)为右手的演奏加入延迟的效果。

■ 选择和声功能类型

- 按[功能]钮至“H00”和声功能，再用[+ / 是]和[- / 否]选择和声类型，1-10为打开，当和声功能被打开时，相应的和声类型号显示在数码管上。



说明：

- 在选择打击乐器音色时不能使用和声/回声功能。
- 正常演奏模式时个别和声类型不能使用。和声功能可用于单指和多指伴奏模式。
- 00为和声功能关闭状态。

★ 具体和声类型表见第23页

混响

■ 选择混响功能

此功能给音色加上混响效果,使其只有现场感,仿佛是在小房间或音乐厅里演奏。共有8种混响功能类型可供选择。按[混响]钮,屏幕会有相应的混响标志显示。

- 按[混响]钮,混响上方指示灯点亮,整个键盘为混响模式。



改变混响功能的类型

■ 选择混响功能类型

在混响打开时,再按住[混响]钮大约3秒,数码显示“r05”,再用[+ / 是]和[- / 否]钮调节8种混响类型。

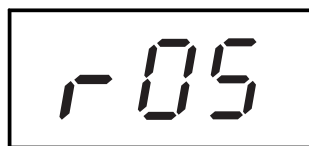
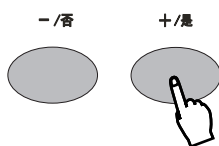

说明：

- 当打开琴后,琴自动设定为混响打开状态。

★ 具体混响功能类型见第23页

合唱

■ 选择合唱功能

此功能给音色加上合唱效果。共有8种合唱功能类型可供选择。

- 按[功能]钮至屏幕显示“U00”（合唱位置），再用[+ /是]和[- /否]钮调节01-08共8种合唱类型。



★ 具体合唱功能类型表见第23页

移调

■ 选择移调参数

- * 移调功能决定了主音色及所选择伴奏型低音/和弦伴奏的调式。它还决定乐曲的音高这使得您可以很容易的与其它乐器或歌手合调，以及在不改变指法的条件下以不同的调式演奏。移调的设定范围为 ± 12 个半音(± 1 个八度)，0表示正常音高。
- 按[功能]钮至屏幕显示“P00”（移调位置），再用[+ /是]和[- /否]钮或数字键选择移调数值。

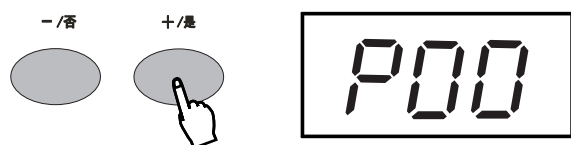

说明:

- 移调功能对键盘打击乐不起作用。
- 新的移调数值将作用于下一个演奏的音符。
- 同时按下[+ /是]和[- /否]钮, 则使音高回到初始设定值00。

调音

■ 选择调音参数

- * 调音是设置琴的音高微调以适应其他乐器，参数范围为 ± 100 (约 ± 1 个半音)，“00”是标准音高。
- 按[功能]钮至屏幕显示“d00”（调音位置），再用[+ /是]和[- /否]钮或数字键选择调音数值，此型号调节范围为 (-100... d00... d99)，d00表示正常音高。

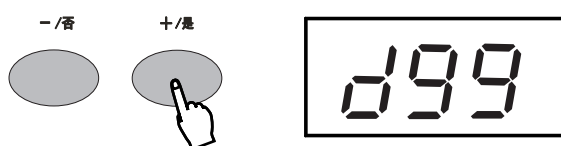

说明:

- 调音功能对键盘打击乐不起作用。
- 新的调音数值将作用于下一个演奏的音符。
- 同时按下[+ /是]和[- /否]钮, 则使音高回到初始设定值00。

节拍器

■ 节拍显示

* 此型号琴设有节拍器功能。此功能打开时在伴奏和用户乐曲录音时节拍器将发音。在LED上显示当前的节拍。



● 按节拍器按钮即可打开/关闭此功能,按速度+/-键调节节拍快慢。

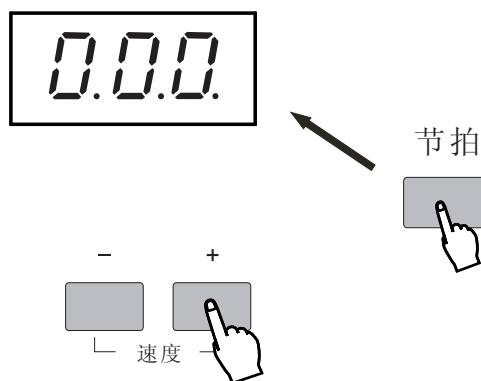

说明:

- 节拍器n00为节拍器关闭, n01为节拍器打开。
刚开机时, 节拍器是关闭的。

选择伴奏型

* 每种型号均提供了适合于各种流行音乐的动感节奏和伴奏样式, 每种样式的节奏和伴奏都是经过精心配置。

共有100种不同的伴奏型供选择, 节奏均分为A、B两组。面板印刷的的伴奏型号为领先伴奏型, A组伴奏型印刷在伴奏型选择钮的上方, B组伴奏型印刷在伴奏型选择钮的下方。每种伴奏型由下述段落组成--前奏、主奏A/自动插入、主奏B/自动插入、尾声。根据实际演奏的需要, 可以随时播放出来。自动伴奏就是在节奏中加入动听的乐器伴奏, 并且可以根据演奏表现力的需要, 通过弹奏和弦来改变。自动伴奏键盘变。自动伴奏键盘分为两部分: 高音部分用来演奏旋律, 低音部分(默认设置为F#2及以下的键)用于自动伴奏功能。

* 该型号共100种节奏供您选择。面板直选音色24种，开机自动设置为00 8拍1。

● 按功能键至LED显示L00,再按- /NO和+ /YES或数字键选用你所需要的节奏。

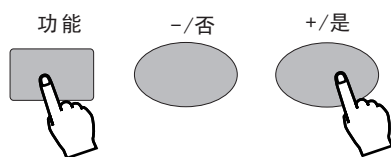

说明:

- 也可在音色状况下通过数字键选择音色编号。具体使用见数字键使用说明。
- 音色显示对照表见附录音色表

设置伴奏音量

* 此型号设有伴奏音量调整的功能。使用面板伴奏音量钮[▼]和[▲]，对伴奏音量进行调整，调整范围为0-127。同时按上下伴奏音量按钮可恢复初始速度值60。

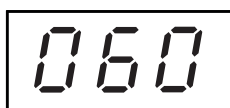
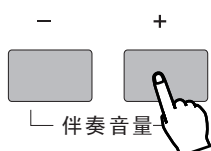

设置速度

* 每个风格都有自己的缺省速度，显示在速度标记右边，如果伴奏已开始，而且单触键是关闭的，选择其它风格将不改变现有速度。

您可用上下速度按钮在每分钟40-240拍之间设置速度，每按一次增加一拍，按住不放可快速改变，同时按上下速度按钮可恢复初始速度值94。

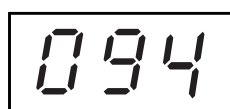
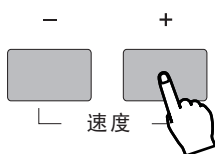

和弦

* 本琴的自动伴奏风格，可提供完整乐队或节奏伴奏，它自动演奏的贝司和和弦将与您的演奏和风格完美的配合。（使用自动伴奏时，键盘所能同时演奏的音符数将减少）

当自动伴奏设置为开启，利用多种指法和弦，可以使自动伴奏功能给您的演奏自动加上低音及和弦伴奏。使用单指或多指的指法弹奏自动伴奏键域内的键，和弦即随着变化。单指和弦是用一指、二指或多指来演奏和弦的指法。多指和弦则是把和弦音全部弹出来的指法。不论使用哪一种指法，本琴均能自动识别出您所要弹奏的和弦，并将他播放出来。

单指和弦

● 先按A/B切换键使LED灯亮，再按和弦键打开自动伴奏，数码显示“F02”（单指和弦），此时可弹键盘低音部分自动伴奏键的和弦，即可演奏自动低音和弦。

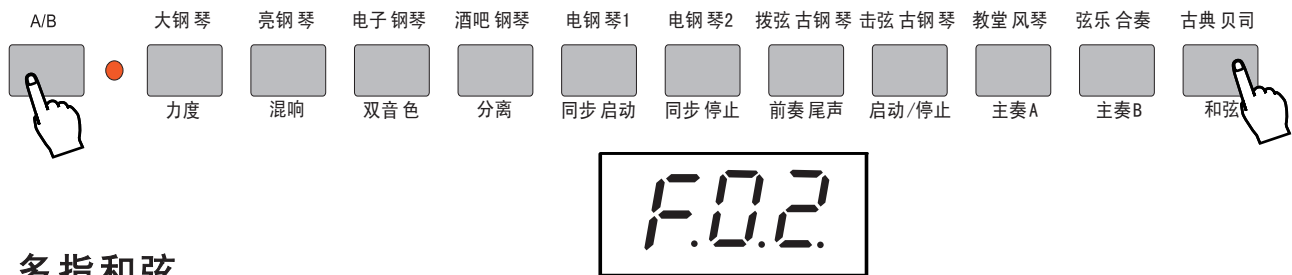

多指和弦

● 在自动伴奏情况下，按[和弦]键，数码显示“F03”，此时可弹键盘低音部分自动伴奏键的和弦，即可演奏自动低音和弦。

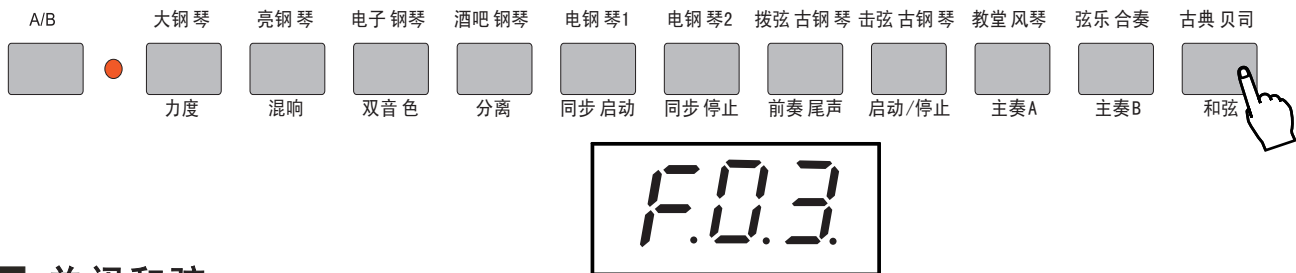

关闭和弦

● 在自动伴奏情况下，按[和弦]键，数码显示“F01”，此时弹奏键盘低音部分自动伴奏键为正常演奏模式。

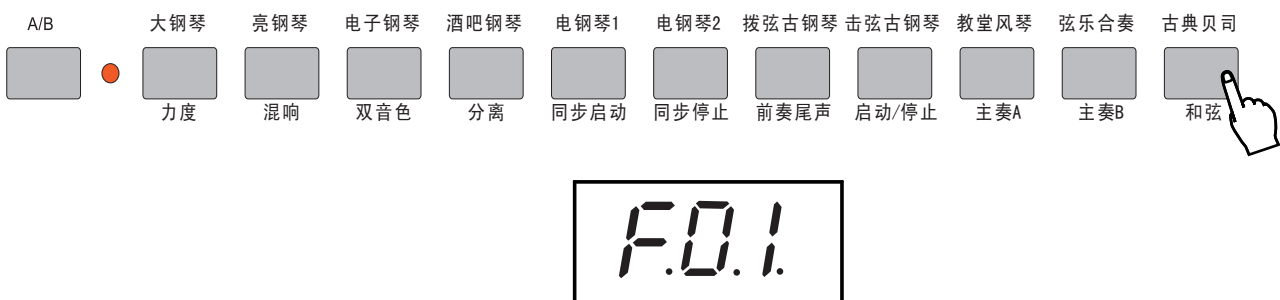

★ 和弦附注说明见第55-58页

同步启动、启动停止、前奏/尾声、主奏A、主奏B功能见第81-82页

乐曲录音

* 该型号均设有录制和重放完整乐曲的功能。录音乐曲是由自动伴奏和您演奏的旋律构成。包括5个旋律音轨和1个伴奏轨。

用户乐曲可录制下列操作和数据

可被录制到音轨(旋律)上的数据:

- ▲ 音符开关
- ▲ 节拍器开关及速度
- ▲ 力度
- ▲ 延音启动/关闭
- ▲ 双音色的音色号, 双音色开关(音量)
- ▲ 滑音
- ▲ 音色号
- ▲ 键盘音量
- ▲ 混响
- ▲ 速度(伴奏轨和旋律轨)

可被录制到和弦音轨上的数据:

- ▲ 伴奏型编号
- ▲ 伴奏音量
- ▲ 和弦改变及计时
- ▲ 伴奏速度, 拍号
- ▲ 段落变化(前奏, 主奏A/B, 尾奏等)

这些设定只能在乐曲开始时记录一次;其他设定可在乐曲进行中改变。

录音

- 同时按下数字键1. 2, 再按+ /是或- /否键选择乐曲编号, 然后同时按下数字键3. 4和6或7. 8. 9 0开始录音。

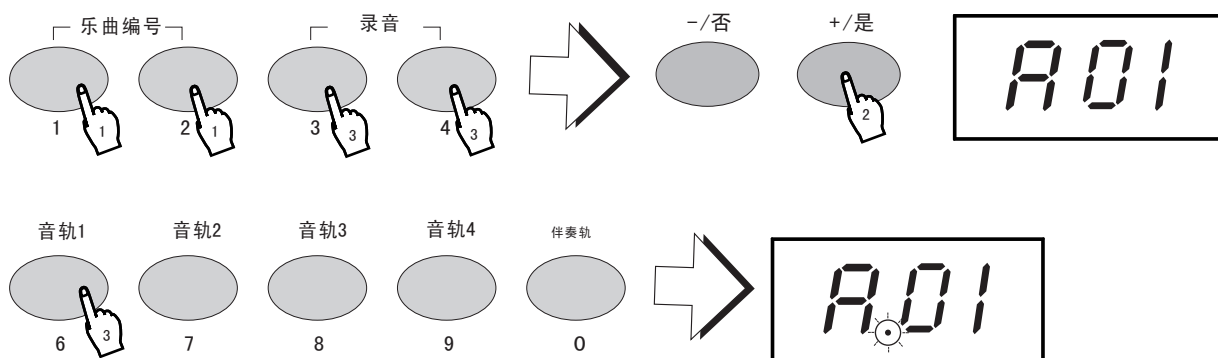

录制旋律轨

- 按[用户乐曲]钮, 再用[+ /是]和[- /否]钮选择一首用于录音的用户乐曲(1-5供选择), 屏幕显示“A01”, 再按[录音]钮同时按[音轨1或2/3/4], 此时, 节拍指示灯闪烁, 表明已进入录音预备状态。此时只要弹奏键盘便可开始录音。

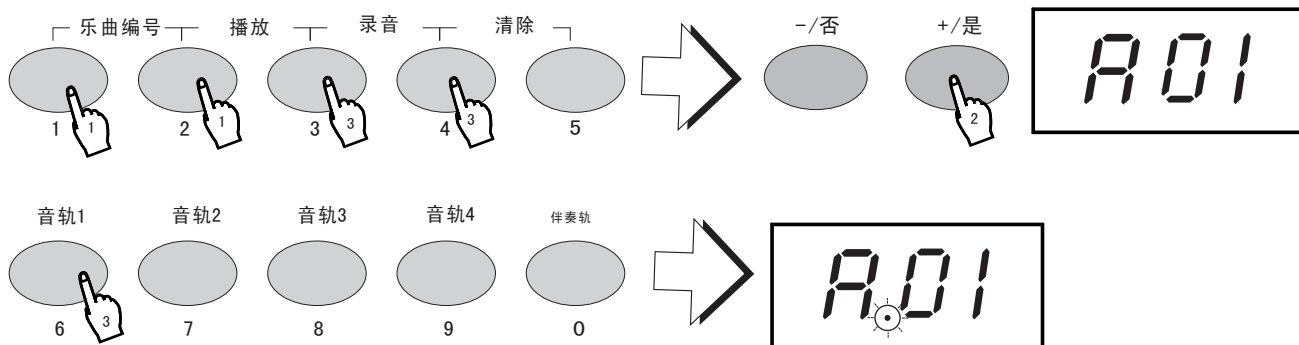

注意

乐曲录音将抹去相同轨的原有数据。
 录音以一小节为单位进行,如果您在小节中间停止,余下的部分将被记录为休止符。
 录音约达到2000个音符左右时,录音会自动停止。
 只有音色演奏功能的音色号显示在旋律轨中(双音色号不显示)。
 如果以前录制的其他旋律轨是打开的,它可在录制其他旋律轨时被监听,如果您不要该轨发音,按需被关闭音轨钮将其关闭。
 不能使用键盘分离方式录音,进入录音预备状态将自动选择正常模式。

录制伴奏轨

备有一专门的伴奏音轨来进行伴奏录制,伴奏音乐将自动录制于伴奏音轨,而选择伴奏音轨也将播放已有的伴奏音乐。

- 同时按下数字键1. 2,再按+/是或-/否键选择乐曲编号,在自动伴奏模式下,先将[和弦]按至单指或多指模式,选好需要开始的乐曲节奏,然后再按[录音]钮同时按[伴奏轨]钮,在键盘自动伴奏区域弹奏乐曲一个和弦,即可开始录音和弦音轨。

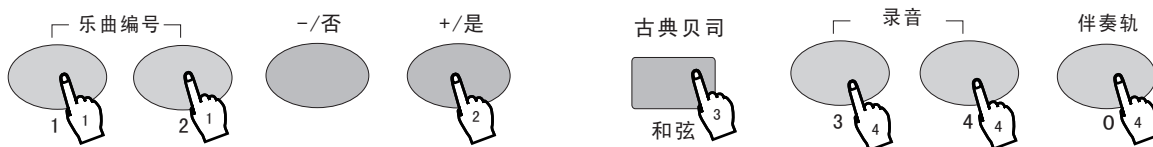

说明:

- 用户乐曲1-5总共可以录制5首,不同的伴奏轨(和弦轨),而1首用户乐曲中的五轨(1-5旋律轨只能共用一个伴奏轨)。
- 如果您在一个已存有伴奏轨的用户乐曲上重新录制伴奏轨,新录制的伴奏轨将擦除并替代原有的伴奏和弦。

停止录音

演奏完要录制的乐曲后,按下[3. 4]钮即可停止。

录音播放

只需再次按下[2. 3]钮即可从头重播录音,下一次按下[2. 3]钮可终止停放。

注意

在无电源供电的情况下,所录制的的数据只可保留一周或更长,重要的数据应该利用批输出功能存储到其他设备中。
 如需要单轨播放,则可以按其他音轨(伴奏轨,乐曲存储1-5),被消除的音轨将不发声。
 在放音中,您可重写任何一轨的音色设置,且设置会立刻生效,录音数据中其他音色的变化将在相应的时间内生效。

■ 乐曲清除

乐曲清除操作可将所选择的用户中所有的音轨上的所有已录制的数据完全删除。只有当确定要删除一首乐曲并录制一首新乐曲,才使用这项操作。如果只想清除乐曲的一个音轨而保留其他音轨,应使用接下去讲的音轨清除操作

- 先按[乐曲编号]钮,用[+ /是]或[- /否]选择所要清除的乐曲(A01-A05)。然后按住[清除]钮同时按所要清除的乐曲存储钮(1-5),屏幕会显示“CU1”(是否清除用户乐曲1?),此时再按[+ /是],该用户乐曲即可被清除。

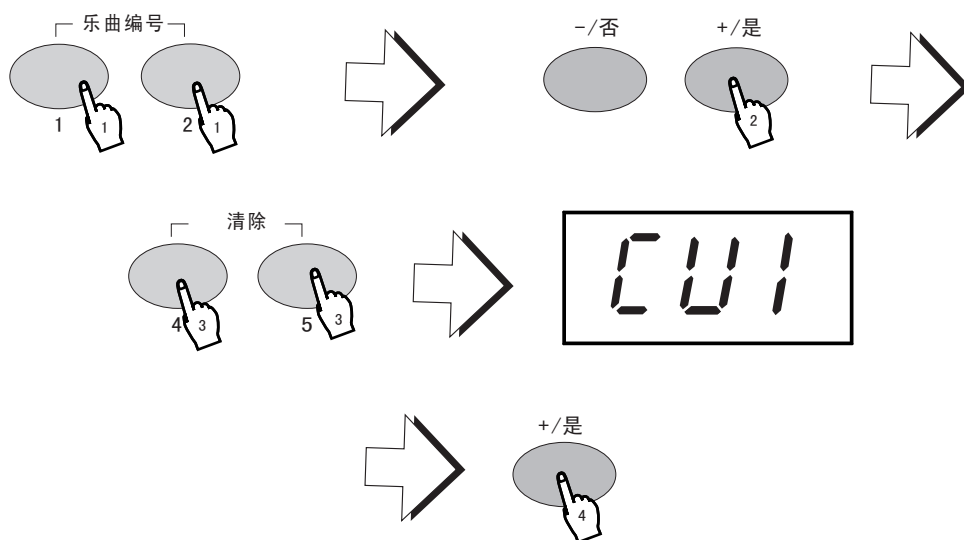

功能组

- 该型号按[功能]钮。可通过[-/否]和[+/是]功能来选择功能类型具体功能及参数如下:



功能



功能	显示	范围
音色 (Voice)	001	001~163
节奏 (STYLE)	L01	L00~L99
示范曲 (DEMO)	E00	E01~E22
关闭声部 (Minusoff)	J00	J00~J02
和声 (Harmoff)	H00	H00~H10, 00关闭
合唱 (Chorsoff)	U00	U00~U08, 00关闭
移调 (Transp)	P00	-12~P00~P12
调音 (Tuning)	D00	-100~d00~d99
第二音色音量 (D_Volume)	070	00~127

脚踏板

- * 延音踏板 (③) : 使用此踏板可以使旋律音产生延长效果。
- * 弱音踏板 (①) : 使用弱音踏板, 可以使旋律音产生响度减弱。
- * 持续音踏板 (②) : 使用持续音踏板, 可以使旋律音产生后延长效果。

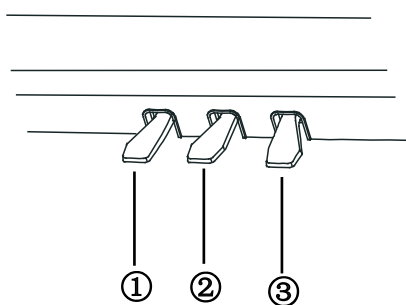





说明:

- 不同的音色有着不同长度的延长效果, 并且延音效果对伴奏型和打击乐无效。
在开启电源时不要踩下延音踏板, 如果这样做了, 则踏板的开关状态会反转。

10组打击乐器

编号	显示	编号	显示
01	标准鼓组 (Std. kit)	02	中国打击乐器组 (Chn. kit)
03	房间鼓组 (Roomkit)	04	摇滚鼓组 (Pwr. kit)
05	电子鼓组 (Elctkit)	06	T808鼓组 (T808kit)
07	爵士鼓组 (Jazzkit)	08	刷子鼓组 (Brshkit)
09	古典鼓组 (Orchkit)	10	效果鼓组 (Sfxsnd)

10种和声功能类型

类型	解释	
01:Duet	双音和声, 第二种声音比旋律低	
02:Octave	为旋律加入一个低8度音	
03:Tremolo 1/4	产生4分音符的震音	
04:Tremolo 1/6	产生6分音符的震音	
05:Tremolo 1/8	产生8分音符的震音	
06:TREMOL0 1/12	产生12分音符的震音	
07:Echo 1/4	产生延迟4分音符的回声	
08:Echo 1/6	产生延迟8分音符附点的回声	
09:Echo 1/8	产生延迟8分音符的回声	
10:Echo 1/12	产生延迟16分音符附点的回声	

10种合唱功能类型

01: CHORUS1	02: CHORUS2
03: CHORUS3	04: CHORUS4
05: FEEDBACKCHORUS	06: FLANGER
07: SHORTDELAY	08: SHORTDELAYWI THFEED-BACK

10种混响功能类型

01:ROOM1 (室内1)	02:ROOM2 (室内2)
03:ROOM3 (室内3)	04:HALL1 (礼堂1)
05:HALL2 (礼堂2)	06:PLATE (草原)
07:DELAY (延迟)	08:PANNINGDELAY (大延迟)

..... 什么是和弦.....

简单的回答:三个或更多的音符一起弹奏就是和弦。(两个音一起弹奏为“音程”意思就是这两个不同音符之间的距离,也被叫做“和声”。)根据这三个或更多的音符之间音程的不同,所发出的和弦听起来可能优美、混浊或不和谐。



左图例子中的音符组合—三音和弦—产生出优美悦耳的声音。三音和弦是由三个音符组成,是大部分音乐中最基本最通用的和弦。

在这个三音和弦中,最低音叫做“根音”(又叫做主音)是一个和弦中最重要的音。它通常决定和弦的“调式”来协和与稳定声音,固定和弦中其他音的构成。

这个和弦中的第二个音比第一个音高四个半音,第三个音比第二个音高三个半音。保持根音不变,把这两个音升高或低半音,我们就可以产生四种不同的和弦。



请记住我们还可以改变和弦的“发音”--例如,改变和弦的顺序(叫做“转位”)。或者不改变和弦本身的基本结构而在不同的八度上演奏同样的音符。

音调下的转位示例:



这种方式就可以构造出优美的和弦声音。和声与和弦的使用是音乐最重要的组成部分之一。通过对各种型号和弦的使用及编排,可以产生出各种各样的情绪及情感。

..... 书写和弦名称.....

懂得如何阅读及写出和弦名称是项简单但非常有用的练习。和弦通常是以一种速记的方式写出来，以便于快速识别（同时使您有时间来演奏和弦的发声或指定的转位）。一旦您懂得了和声及和弦的基本规律，就可以利用这种速记，很容易的写出一首乐曲的和弦。

首先，用大写字母写出和弦的根音。如果需要指定音符的升降，则标注在根音的右边，和弦的类型也标记在右边。C调下的和弦如下所示：

大和弦	小和弦	增和弦	减和弦
C	Cm	Caug	Cdim

对于简单的大和弦，类似可以省略。

和弦是由叠在一起的一些音符组成，这些音符以一个数字的形式来表示和弦名字中的和弦类型。这个数字就是根音的音程（参见下面的键盘图示）。例如，小六和弦中包含了音阶中的六度音，大七和弦中含有音阶的七度音，等等。

为了更好的理解音程及和弦名字中代表音程的数字，研究一下这个C大调音阶图示。

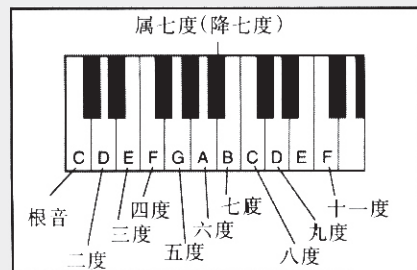

<p>Csus4</p> <p>五度 四度</p>	<p>C7</p> <p>属七度 大和弦</p>	<p>Cm7</p> <p>属七度 小和弦</p>	<p>CM7</p> <p>七度 大和弦</p>
<p>Cm7+5</p> <p>属七度 减和弦</p>	<p>Cm6</p> <p>小和弦 六度</p>	<p>C(9)</p> <p>九度</p>	<p>Cdim7</p> <p>减七度 减和弦</p>

* Bbb = A

使用自动伴奏-多指指法和弦

当自动伴奏设置为开启，利用多种指法和弦，可以使自动伴奏功能给您的演奏自动加上低音及和弦伴奏。使用单指或多指的指法弹奏自动伴奏键域内的键，和弦即随着变化。单指和弦是用一指、二指或多指来演奏和弦的指法（详见单指和弦指法图）。多指和弦则是和弦音全部弹出的指法。不论使用哪一种指法，本琴均能自动识别出您所要弹奏的和弦，并将它播放出来。

单指和弦指法

能够用单指方式弹奏的和弦是大和弦、小和弦、七和弦和小七和弦。这四类和弦指法如下图所示。（这里是以C调为例，其他以次类推。例如B \flat 7和弦弹奏B \flat 键和A键盘。）

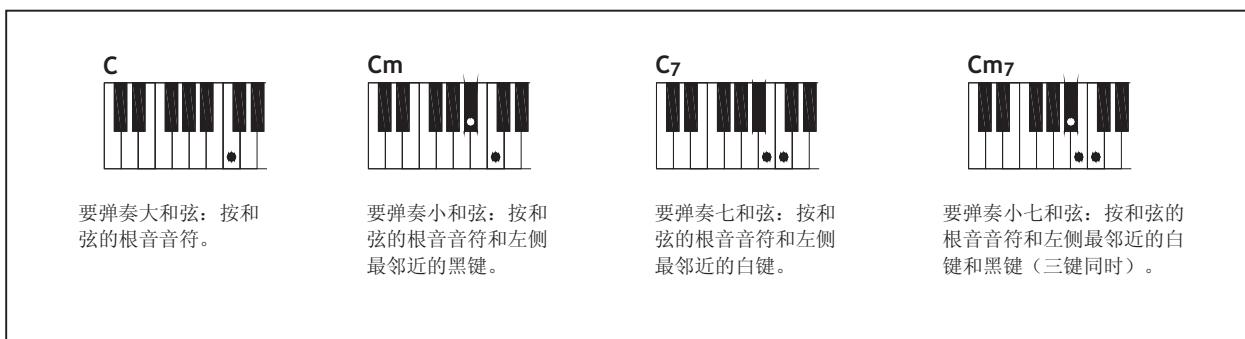

多指和弦指法

以C调为例，在多指和弦状态，本机能够识别的和弦指法，如下图所示：

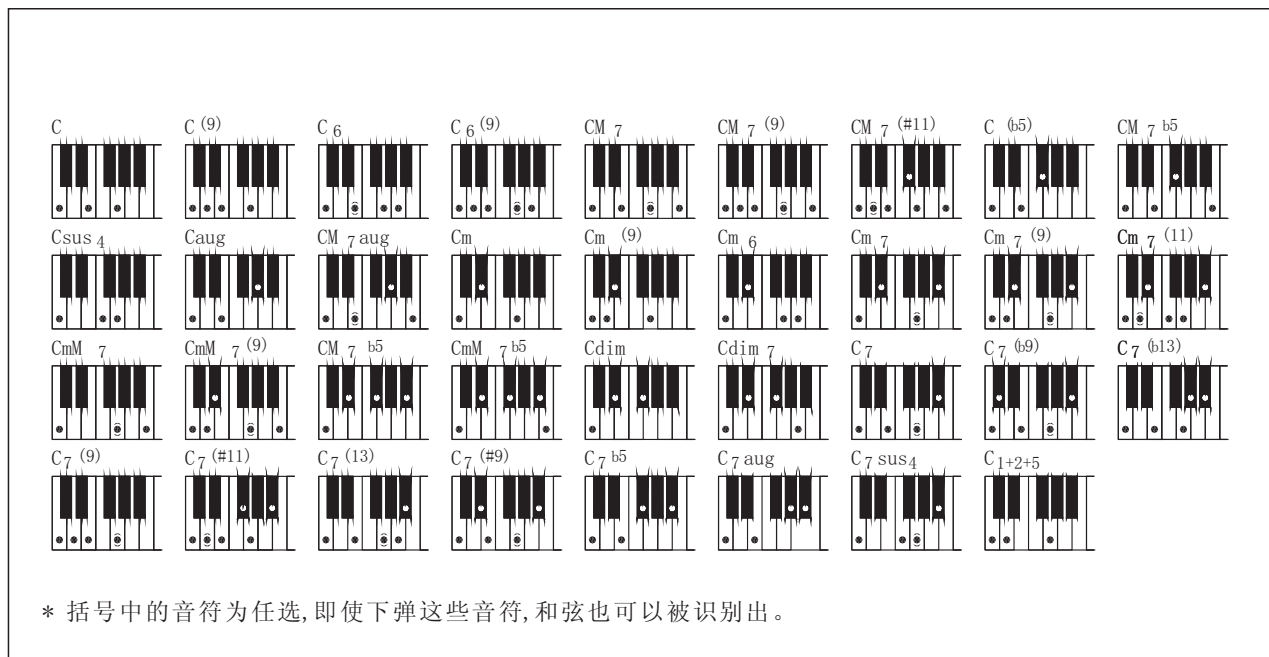

和弦名称/[缩写]	通常发音	和弦(C)	显示
[M]Major	1-2-5	C	C
)]^)]Add ninth	1-2-3-5)^)]C)^)]C
]^[Sixth	-5-6^3(1-	^C	^C
)]^)]Sixth add ninth	-6^5(1-2-3-)^)]^C)^)]^C
]VM]Major seventh	-5-7^(3)1-or-7^5(1-3	^CM	^CM
)]^)]VM]Major seventh ninth	-7^5(1-2-3)^)]^CM)^)]^CM
)]#^)]VM]Major seventh sharp add eleventh	1-(2)or-3-#4-5-7 1-2-3-#4-(5)-7)#^)]^CM)#^)]^CM
)]^b)]Flatted fifth	5b1-3-)^b)]C)^b)]C
]aug^VM]Major seventh flatted fifth	5-7b1-3-	5b^VM	5b^VM
]£sus]Suspended fourth	1-4-5	£Csus	£Csus
]aug]Augmented	1-2-#5	Caug	Caug
]aug^VM]Major seventh augmented	#5-7^(3-)-L	aug^VM	aug^VM
]m]Minor	3-5b1-	Cm	Cm
)]^)]m]Minor add ninth	3-5b1-2-)^)]Cm)^)]Cm
^)]m]Minor sixth]]	3-5-6b1-	^Cm	^Cm
)]^)]m]Minor seventh	7b(5)3-b1-	^Cm	^Cm
^)]^)]m]Minor seventh add ninth]]	7b(5)3-b1-2-)^)]^Cm)^)]^Cm
)]^)]^)]m]Minor seventh add eleventh	7b(5-3-4-5-b)-7(1-)^)]^Cm)^)]^Cm
]mM]Minor major seventh	-7(5)3-b1-	^CmM	^CmM
)]^)]mM]Minor major seventh ninth	-7(5)3-b1-2-)^)]^CmM)^)]^CmM
]^b^)]m]Minor seventh flatted fifth	7b5-b3-b1-	5b^Cm	5b^Cm
]5b^mM]Minor major flatted fifth	5-7b3-b1-	5b^CmM	5b^CmM
]dim]Diminished	5b3-b1-	Cdim	Cdim
]Vdim]Diminished seventh	5-6b3-b1-	^Cdim	^Cdim
]V]seventh	1-3-(1)-m^b 1-(3)7b-5-	^C	^C
)]^b^)]seventh flatted ninth	7b(5)3-2-b1-)^b^)]^C)^b^)]^C
)]^)]^)]seventh add flatted thirteenth	7b6-b1-3-5-)^)]^)]^C)^)]^)]^C
)]^)]^)]seventh ninth	7b-5(1-2-3-)^)]^)]^C)^)]^)]^C
)]#^)]^)]seventh add sharp eleventh	or 7b-3-#4-5-(1-) 1-2-3-#4-(5)-7b)#^)]^)]^C)#^)]^)]^C
)]^)]^)]seventh add thirteenth	7b-6-(5)-3-I)^)]^)]^C)^)]^)]^C
)]#^)]^)]seventh sharp ninth	7b(5)-#7-2-I)#^)]^)]^C)#^)]^)]^C
]5b^)]seventh flatted fifth	7b5-b3-I	5b^C	5b^C
]aug^)]seventh augmented	7b-3-#5-I	aug^C	aug^C
]£sus^)]seventh suspended	7b-5(1-4-	£sus^C	£sus^C
]1+2+5]One plus two plus five	1-2-5	1+2+5C	C

说明

- ① 括号中的音符可省略。
- ② 弹奏相邻八度的两个相同根音和五度音的伴奏,可以与大和弦和小和弦一起使用。
- ③ 完美五(1+5)和弦产生只基于根音和五度音的伴奏,可以与大和弦和小和弦一起使用。
- ④ 列出的和弦指法都是在根音位置,除下述和弦外其他和弦可以转位演奏: M7、M7b5、6、m6、sus4、aug、dim7、7b5、6(9)、1+2+5。
- ⑤ 如果括号中的音符被忽略,则SUS4和m7(11)和弦的转位不能被识别。
- ⑥ 当接连演奏关联和弦时(例如在小七和弦后跟着某些小和弦),自动伴奏有时并不改变。
- ⑦ 双音符指法将产生基于先前演奏和弦的和弦。

同步启动

* 在自动伴奏模式下,含伴奏功能型均具有一种同步启动功能,可在弹奏键盘的同时开始节奏和伴奏。

要使用此功能,先按同步启动钮,(此时节拍标记开始闪烁,表示处于同步启动待机状态),然后按键盘的自动伴奏键域中任意键。即可启动伴奏型。

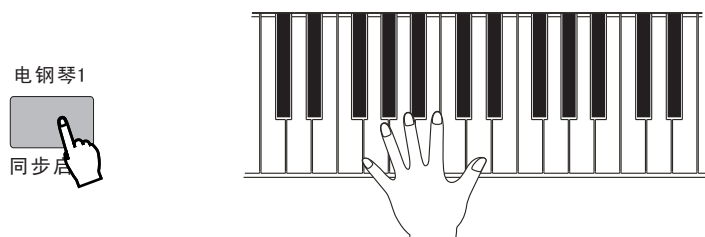

同步结束

* 利用这项方便的功能,可以使自动伴奏随着您的手指从键盘的自动伴奏键域抬起而停止(或暂停),再弹奏和弦则重新开始自动伴奏,这适用于演奏中加入动感过门---例如,在您用右手弹奏一个旋律过门或独奏时短暂停止节奏和伴奏。此功能只有在单指、多指和弦伴奏打开情况下才能使用。

● 按[同步启动]钮,再在单指或多指情况下,按[同步结束]钮,此时,屏幕显示“Snst op on”,再按[同步启动]钮屏幕显示“Snstopof”关闭该功能。

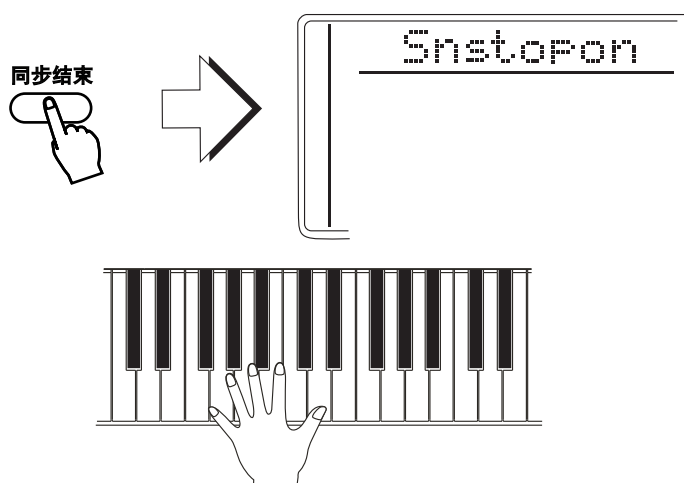

说明:

· W8820类型同步结束无明显标识显示在数码管上。

启动/停止

● 按[启动/停止]钮,可使节奏马上播放,再次按该钮,可使节奏或伴奏立刻停止。但没有低音及和弦伴奏,当前选择的主奏A和B段落被播放。

启动/停止

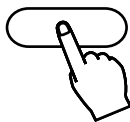

伴奏段落(主奏A/B插入曲)

- * 在伴奏型播放过程中，按[主奏A, 自动插入]钮，就会加入一些动感的变奏。在主奏A和主奏B间切换，先自动播放一段插入曲，然后自然的转到下一段落。例如，如果主奏A段落当前正在播放，按主奏B钮将自动播放一段插入曲，然后转到主奏B段落。如果在主奏A插入一段插入曲后，不想改变主奏A，则在按[主奏B]钮后，立刻按[主奏A]钮，这样将保持原主奏A。如下图：

关于插入曲

如果您在按第四拍之前按[主奏/自动过门]钮...

...插入曲马上播放，到这个小节结束为...

...并且主要A和B段落从这里开始

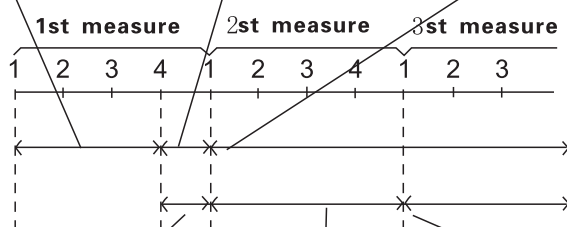

如果您在这里按[主奏/自动过门]钮，在第四拍之后...

...插入曲从这里开始播放...

...并且主奏A或B段落从这里开始。

前奏/尾奏

- 按[前奏/尾奏]钮，先播放一段前奏曲，然后进入尾声后伴奏型停止。

尾奏



* 本公司琴均为MIDI兼容的乐器，具有MIDI输入和MIDI输出端口可提供多种MIDI关联的控制。通过使用MIDI功能，可以扩展您的音乐能力。以下讲述什么是MIDI，它都能做什么，还有如何在琴上使用MIDI。

什么是MIDI?

当今世界毫无疑问您曾听说过“原声乐器”和“数字乐器”的说法，这是乐器的最大主要分类，让我们先看一下原声乐器的代表——原声钢琴和古典吉他。它们比较容易理解。对于钢琴来说，每弹一下键内部的琴槌就会敲击某些弦来发出音符。对于吉他来说，自按拨弦就会有音符发生。但是，数字乐器是怎么样发出音符的呢？

原声吉他音符产生过程

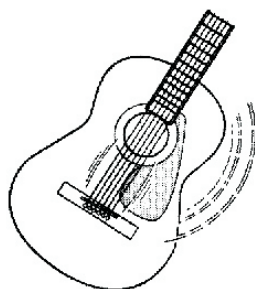

拨动一下弦琴体共鸣发音

数字乐器音符产生过程

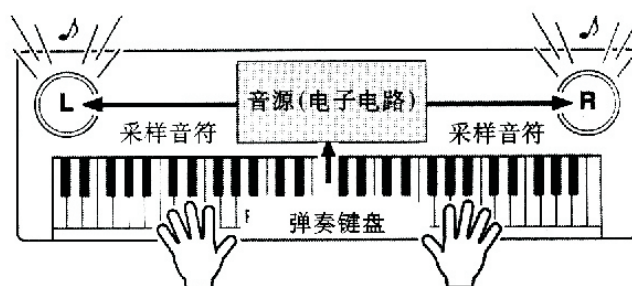

根据键盘上的弹奏信息，一个存储在音源中的采样音符通过扬声器发出声来。

如上图所示，在电子乐器中，存储于音源部分（电子电路）的采样音符（预先录制的音符），以键盘接收到的信息为基准被播放出来。那么从键盘来作为音符产生的基础的信息又是什么呢？例如，原声大钢琴音色在键盘上弹奏一个“C”的四分音符。不是像原声乐器那样发出一个共鸣音，而是电子乐器从键盘发出诸如“采用什么音色”、“哪一个键”、“力度如何”、“何时弹下”以及“何时抬起”等信息。然后每条信息都被转换成数值并传送给音源以这些数值为基础，音源就播放出存储的采样音符。

MIDI 功能

* MIDI是一个缩略词代表乐器数字接口的意思，它允许电子之间通过传送和接收兼容音符、控制变化、程序变化和各種其他类型的MIDI数据或信息来互相通讯。

MIDI是一种国际标准，它使具有MIDI功能的乐器连接起来，互相控制和传递数据，它使各个乐器在一起组成一个系统，从而大大增强了功能。

本公司琴可通过传送音符关联数据和各种类型的控制数据来控制一台MIDI设备，也可以由外来的MIDI信息所控制，这些信息可以自动决定音源模式，选择MIDI频道、音色和效果、改变参数值及演奏为各声部指定的音色。

■ MIDI 接口

MIDI In从外部设备接收数据控制本琴，MIDI OUT输出本琴产生的数据（键盘的音符和力度数据）。

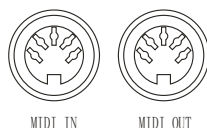

■ 接收通道

设置接收外接键盘数据的MIDI通道，可选择01-16，外接键盘必须设置从哪个通道发送数据，它的MIDI OUT用MIDI连接线接入本琴的MIDI IN，设置为OFF时将从所有16个通道接收，同时按[-/否]和[+/是]钮可恢复初始设置（OFF）。

■ 键盘输出

决定键盘数据是否从MIDI OUT 输出。

注意

MIDI连接不要超过15米，否则将产生数据错误和噪音。

连接到个人电脑

通过将各型号琴的MIDI端口连接到个人电脑，您就可以使用种类繁多的音乐软件。

- 使用安装在个人电脑上的MIDI接口设施时，将琴连接到个人电脑的MIDI端口上。

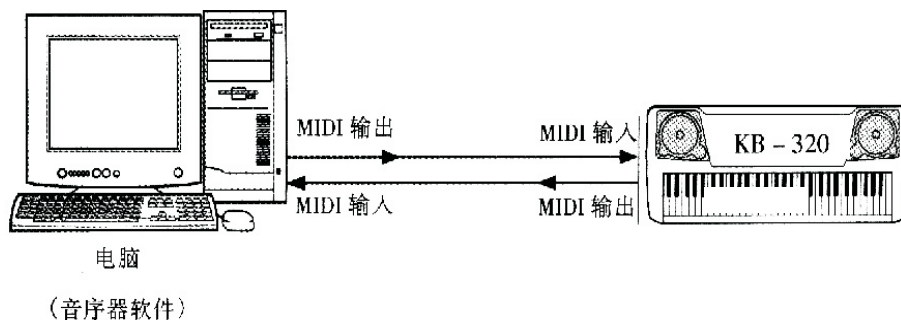

- 当在Macintosh系列电脑上的使用MIDI接口时, 如下图所示要将电脑的 RS-422端口(调制解调器或打印机端口)和MIDI接口连接起来。)

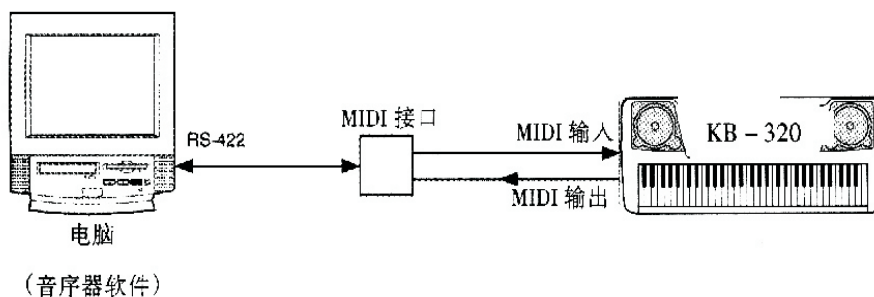

注意

当使用Macintosh系列电脑时, 要将应用软件中MIDI连接时钟设定为所使用的MIDI接口的设定相匹配。详细内容请仔细阅读您所使用软件的使用说明书。

- 当要把本公司琴连接到USB接口的电脑上时, 使用MIDI接口。使用标准的USB电缆将UX16接口连接到电脑上, 然后正确连接本琴于UX16接口。

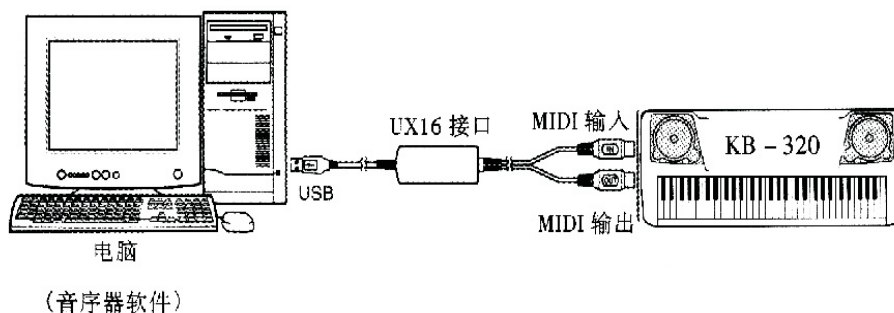

音色表

本公司琴可以最多同时演奏64个音符,即最大复音数64个。这个复音数中包括有:双重音、键盘分离、自动伴奏,存储的音乐资料等各自占有的声音数,如果总共声音数大于总音数32时,所超过的声音数将会被丢失(即不发声)。

音色号	MIDI程序号	音色名称	中文名称
PIANO钢琴			
01	0	ACOUSTIC GRAND PIANO	原声大钢琴
02	1	BRIGHT ACOUSTIC PIANO	亮原声钢琴
03	2	ELECTRIC GRAND PIANO	电子大钢琴
04	3	HONKY-TONK PIANO	酒吧钢琴
05	4	ELECTRIC PIANO1	电钢琴1
06	5	ELECTRIC PIANO2	电钢琴2
07	6	HARPSICHORD	拨弦古钢琴
08	7	CLAVI	击弦古钢琴
CHROMATIC PERCUSSION打击乐器			
09	8	CELESTA	钢片琴
10	9	GLOCKENSPIEL	钟琴
11	10	MUSIC BOX	音乐盒
12	11	VIBRAPHONE	振琴
13	12	MARINBA	马林巴
14	13	XYLOPHONE	木琴
15	14	TUBULAR BELLS	管钟
16	15	DULCIMER	洋琴
ORGAN风琴			
17	16	DRAWBAR ORGAN	卓芭风琴
18	17	PERCUSSIVE ORGAN	打击风琴
19	18	ROCK ORGAN	摇滚风琴
20	19	CHURCH ORGAN	教堂风琴
21	20	FEED ORGAN	簧片风琴
22	21	ACCORDION	手风琴
23	22	HARMONICA	口琴
24	23	TANGO ACCORDION	探戈手风琴
GUITAR吉它			
25	24	ACOUSTIC GUITAR(NYLIN)	尼龙弦吉它
26	25	ACOUSTIC GUITAR(STEEL)	钢弦吉它
27	26	ELECTRNIC GUITAR(JAZZ)	爵士电吉它
28	27	ELECTRNIC GUITAR(CLEAN)	清音电吉它
29	28	ELECTRNIC GUITAR(MUTED)	弱音电吉它
30	29	OVERDRIVEN GUITAR	夸张吉它
31	30	DISTOTION GUITAR	失真吉它
32	31	GUITAR HARMONICS	吉它泛音
BASS 贝司			
33	32	ACOUSTIC BASS	古典贝司
34	33	ELECTRIC BASS(FINGER)	指弹电贝司
35	34	ELECTRIC BASS(PICK)	拨片电贝司
36	35	FRETLESS BASS	无品贝司
37	36	SLAP BASS1	打弦贝司1
38	37	SLAP BASS2	打弦贝司2
39	38	SYNTH BASS1	合成贝司1
40	39	SYNTH BASS2	合成贝司2

音色号	MIDI程序号	音色名称	中文名称
STRINGS弦乐			
41	40	VOLIN	小提琴
42	41	VLOLA	中提琴
43	42	CELLO	大提琴
44	43	CONTRABASS	低音提琴
45	44	TREMOLO ATRINGS	震音弦乐
46	45	PIZZICATO STRINGS	拨奏弦乐
47	46	ORCHESTRAL HARP	竖琴
48	47	TIMPANI	定音鼓
RNSSEMBLE合奏			
49	48	STRINGS ENSEMBLE1	弦乐合奏1
50	49	STRINGS ENSEMBLE12	弦乐合奏2
51	50	SYNTH STRINGS1	合成弦乐1
52	51	SYNTH STRINGS2	合成弦乐2
53	52	CHOIR AAHS	唱音 啊
54	53	VOICE OOHS	人声 噢
55	54	SYNTH VOICE	合成人声
56	55	ORCHESTRA HIT	管弦乐齐奏
BRASS铜管			
57	56	TRUMPET	小号
58	57	TROMBONE	长号
59	58	TUBA	大号
60	59	MUTED TRUMPET	弱音小号
61	60	FRENCH HORN	圆号
62	61	BRASS SECTION	铜管乐队
63	62	SYNTH BRASS1	铜管乐1
64	63	SYNTH BRASS2	铜管乐2
REED簧管乐器			
65	64	SOPRANO SAX	高音萨克斯
66	65	ALTO SAX	中音萨克斯
67	66	TENOR SAX	次音萨克斯
68	67	BARTION SAX	低音萨克斯
69	68	OBOE	双簧管
70	69	RNGLISH HORN	英国管
71	70	BASSOON	巴松管
72	71	CLARINET	单簧管
PIPE木管乐器			
73	72	PICCOLO	短笛
74	73	FLUTE	长笛
75	74	RECORDER	竖笛
76	75	PAN FLUTE	排箫
77	76	BLOWN BOTTLE	吹瓶
78	77	SHAKUHACHI	尺八
79	78	WHISTLE	口哨
80	79	OCARINA	洋埙

音色表

音色号	MIDI程序号	音色名称	中文名称
SYNTH REED 合成管乐器			
81	80	LEAD1 (WOUARE)	方波
82	81	LEAD2 (SAWTIITH)	锯齿波
83	82	LEAD3 (CALLIOPE)	蒸汽琴
84	83	LEAD4 (CHIFF)	雪坊
85	84	LEAD5 (CHARANG)	沙朗
86	85	LEAD6 (VOICE)	人声
87	86	LEAD7 (FIFTH)	五度
88	87	LEAD8 (BASS+LEAD)	贝司
SYNTH PAD合成背景音色			
89	88	PAD1 (NEW AGE)	新世纪
90	89	PAD2 (WARM)	温暖
91	90	PAD3 (POLYSYNTH)	聚合成
92	91	PAD4 (CHOIR)	唱诗
93	92	PAD5 (BOWED)	弯曲
94	93	PAD6 (METALLIC)	金属
95	94	PAD7 (HALO)	环形
96	95	PAD8 (SWEEP)	掠过
SYNTH EFFECTS合成效果音色			
97	96	FX1 (RAIN)	雨
98	97	FX2 (SOUNDTRACK)	声轨
99	98	FX3 (CRYSTAL)	水晶
100	99	FX4 (ATMOSPHERE)	大气
101	100	FX5 (BRIGHTNESS)	闪亮
102	101	FX6 (GOBLINS)	妖怪
103	102	FX7 (ECHOES)	回声
104	103	FX8 (SCO-FI)	科幻
ETHNIC民族乐器			
105	104	SITAR	西塔尔
106	105	BANJO	班卓琴
107	106	SHAMISEN	三弦
108	107	KOTO	古筝
109	108	KALIMBA	卡林巴
110	109	BAGPIPE	风笛
111	110	FIDDLE	二胡
112	111	SHANAI	唢呐
PERCUSSIVE打击乐器			
113	112	TINKLE BELL	响铃
114	113	AGOGO	啊果果
115	114	STEEL DRUMS	钢鼓
116	115	WOODBLOCK	盒梆
117	116	TAIKO DRUM	日本鼓
118	117	MELODIC TOM	旋律鼓
119	118	SYNTH DRUM	合成鼓
120	119	REVERSE CYMBAL	反钹
SOUND EFFECT 效果音色			
121	120	FRET NOISE	噪音
122	121	BRRATH NOISE	呼吸音
123	122	SEASHORE	海滨
124	123	BRID TWEET	鸟鸣
125	124	TELEPHONE RING	电话铃
126	125	HELICOPTER	直升飞机
127	126	APPLAUSE	喝彩
128	127	GUNSHOT	枪声

音色号	MIDI程序号	音色名称	中文名称
民乐音色			
129	128	YUNLUO	云锣
130	129	GANMEI LANG	甘美郎
131	130	BIANMANG	编
132	131	YANGQIN	扬琴
133	132	LUSHENG	芦笙
134	133	PIPA	琵琶
135	134	LIUQIN	柳琴
136	135	YUEQIN	月琴
137	136	DARUAN	大阮
138	137	ZHONGRUAN	中阮
139	138	GAOHU	高胡
140	139	ERHU	二胡
141	140	ZHONGHU	中胡
142	141	ERHU ENSMBL1	二胡群1
143	142	ERHU ENSMBL2	二胡群2
144	143	ZHONGHU ENSMB1	中胡群
145	144	BANGDI	梆笛
146	145	KUNDI	昆笛
147	146	XIAO	萧
148	147	BANHU	板胡
149	148	JINGHU	京胡
150	149	ZHUIHU	坠胡
151	150	SANXIAN	三弦
152	151	GUZHEN	古筝
153	152	SUONA	高音唢呐
打击乐			
154	153	STD. KIT	标准鼓组
155	154	CHN. KIT	中国打击乐组
156	155	ROOMKIT	房间鼓组
157	156	PWR. KIT	摇滚鼓组
158	157	ELECTKIT	电子鼓组
159	158	T808KIT	T808鼓组
160	159	PANCEKIT	爵士鼓组
161	160	BRUSHKIT	刷子鼓组
162	161	ORCHEKIT	古典鼓组
163	162	SFXSND	效果鼓组

注意

所显示的音色表的MIDI程序号,即通过一个外接MIDI仪器来遥控演奏本琴时,可用这个程序号来控制本琴的音色选择。

■ 节奏表

序号	原名	中文名
8/16BEAT 8/16拍		
00	8BEAT-1	8拍1
01	8BEAT-2	8拍2
02	8BEAT-3	8拍3
03	16BEAT-1	16拍1
04	16BEAT-2	16拍2
05	16BEAT-3	16拍3
POP 流行乐		
06	POOPROCK	流行摇滚
07	FOLKROCK	民歌风摇滚
08	POPBOLERO	流行波莱罗
09	POPWALTZ	流行华尔兹
10	SOULBALLAD	流行民谣
11	MOOTOWN	底特律节奏
DANCE 舞曲		
12	HOUSE	家庭舞曲
13	TECHNO-1	现代舞曲1
14	RAVE	拉布
15	DANCE-1	舞曲1
16	DANCE-2	舞曲2
17	DISCO-70S	70年代迪斯科
18	DISCO	迪斯科
19	MACARENA	马卡伦那
R&B 蓝调摇滚		
20	GOSPEL-1	黑人福音音乐1
21	GOSPEL-2	黑人福音音乐2
22	R&B-1	蓝调摇滚1
23	R&B-2	蓝调摇滚2
24	BLUES-1	布鲁斯1
25	BLUES-2	布鲁斯2
26	FUNK	早期爵士乐
ROCK 摇滚乐		
27	ROCK-60S	60年代摇滚
28	ROCK-70S	70年代摇滚
29	ROCK-80S	80年代摇滚
30	BALLROCK	舞会摇滚
31	SLOWROCK	慢摇滚
32	SLOWROCK6/8	慢摇滚 6/8
ROCK&ROLL 快速摇滚乐		
33	ROCK&ROLL-1	快速摇滚1
34	ROCK&ROLL-2	快速摇滚2
35	SHUFFLE	滑曳摇滚
36	TWIST	扭扭舞
37	BOOGIE-1	布吉乐1
38	BOOGIE-2	布吉乐2
SWING/JA 摇摆舞/爵士		
39	SWING	摇摆舞
40	LOUNGE	悠闲爵士
41	DIXIE-1	新奥尔良爵士1
42	DIXIE-2	新奥尔良爵士2
43	JAZZBALLAD-1	舞会爵士乐1
44	JAZZBALLAD-2	舞会爵士乐2
45	JAZZWALTZ	爵士华尔兹
46	CHARLSTON	查尔斯顿舞
47	RAGTIME	早期爵士乐
COUNTRY 乡村音乐		
48	COUNTRY-1	乡村音乐1

序号	原名	中文名
49	COUNTRY-2	乡村音乐2
50	COUNTRYDANCE	乡村舞曲
51	COUNTRYROCK	乡村摇滚
52	COUNTRYWALTZ	乡村华尔兹
CARIBBEAN 加勒比音乐		
53	REGGAE-1	雷格1
54	REGGAE-2	雷格2
55	CARIBBEAN	加勒比节奏
LATIN-1 拉丁1		
56	BOSSA-1	波萨诺瓦1
57	BOSSA-2	波萨诺瓦2
58	SAMBA-1	桑巴1
59	SAMBA-2	桑巴2
60	RUMBA	伦巴
61	BEGUINE	贝津舞
62	CHACHA-1	恰恰1
63	CHACHA-2	恰恰2
LATIN-2 拉丁2		
64	SALSA	萨尔萨舞曲
65	CUMBIA	巴西舞曲
66	MERENQUE	美伦格舞
67	MAMBO	曼波舞曲
68	LATIN	拉丁舞曲
69	GIPSY	吉普赛舞
70	D. SAMBA	迪斯科桑巴
ORIENTAL 东方舞曲		
71	CINGENE	阿拉伯舞曲
72	MUS5/8	土耳其舞曲
73	ORIENTAL	东方舞曲
74	OYUNHAVA	小亚细亚舞曲
WORLDMUSIC 世界音乐		
75	SEVILLIANA	赛尔维利亚舞曲
76	HOLLYWOOD	好莱坞
77	SP. BOLERO	西班牙波莱多
78	SIRTAKI	希腊舞曲
79	BAROQUE	巴罗克
80	HAWAII	夏威夷舞曲
BALLROOM 交谊舞曲		
81	FOXTROT	狐步舞曲
82	QUICKSTEP	快步舞
83	SLOWFOX	慢狐步舞
84	JIVE	轻快爵士
85	PASODOBLE	平舞士舞
86	TANGO	探戈
87	GERMWALTZ	德国华尔兹
WALTZ/MARCH 华尔兹进行曲		
88	VIENNAWALTZ	维也纳华尔兹
89	MUSETTE	风笛舞
90	MARCH	进行曲
91	MARCH6/8	进行曲6/8
92	POLKA	波尔卡
93	D. POLKA	迪斯科波尔卡
94	SCHLAGER	德国进行曲
CHINESEMUSIC 中国民族音乐		
95	XINJIANG	新疆风格
96	SHANBEI	陕北风格
97	YUNNAN	云南风格
98	HENAN	河南风格
99	ANHUI	安徽风格

打击音色表

键号	1. 标准	2. 中国	3. 房间	4. 摇滚	5. 电子	6. TR-808	8. 刷子	9. 古典	10. 效果
D#1	高Q	←	←	←	←	←	←	关高钹	
E1	敲击	←	←	←	←	←	←	踏板高钹	
F1	推拨	←	←	←	←	←	←	开高钹	
F#1	拉拨	←	←	←	←	←	←	载钹	
F1	鼓棒	←	←	←	←	←	←	←	
G#1	方波卡嗒声	←	←	←	←	←	←	←	
A1	节拍器“嗒”	←	←	←	←	←	←	←	
A#1	节拍器“叮”	←	←	←	←	←	←	←	
B1	大鼓2	←	房间大鼓2	摇滚大鼓2	电大鼓2	模拟低鼓2	爵士低鼓2	交响乐鼓2	
C2	大鼓1	←	房间大鼓1	摇滚大鼓1	电大鼓1	模拟低鼓1	爵士低鼓1	交响乐鼓1	
C#2	鼓棒边	←	←	←	←	←	←	←	
D2	小鼓1	←	←	门小鼓	电大鼓2	模拟小鼓	刷头	交响乐鼓	
D#2	拍手	←	←	←	←	←	刷击	响板	高Q
E2	小鼓2	←	←	←	电小鼓1	←	转刷	交响乐鼓	敲击
F2	地通鼓, 低	大鼓1	通鼓2, 低	通鼓2, 低	电通鼓2, 低	模拟通鼓2, 低	←	定音鼓F	推拨
F#2	关高钹	←	←	←	←	←	←	定音鼓F3	拉拨
G2	地通鼓, 高	大鼓2	通鼓1, 低	通鼓1, 低	电通鼓1低	模拟通鼓1, 低	←	定音鼓G	鼓棒
G#2	踩钹	←	←	←	←	←	←	定音鼓G#	方波卡嗒声
A2	低通鼓	中鼓1	通鼓2, 中	通鼓2, 中	电通鼓2, 中	模拟通鼓2, 中	←	定音鼓A	节拍器“嗒”
A#2	开高钹	←	←	←	←	←	←	定音鼓A#	节拍器“叮”
B2	低中通鼓	中鼓2	通鼓1, 中	通鼓1, 中	电通鼓1, 中	模拟通鼓1, 中	←	定音鼓B	吉他滑弦噪音
C3	高中通鼓	小鼓1	通鼓2, 高	通鼓2, 高	电通鼓2, 高	模拟通鼓2, 高	←	定音鼓C	下刮噪音
C#3	击钹1	←	←	←	←	模拟钹	←	定音鼓C#	上刮噪音
D3	高通	小鼓2	通鼓2, 高	通鼓1, 高	电通鼓1, 高	模拟通鼓1, 高	←	定音鼓d	敲击贝司
D#3	载钹1	←	←	←	←	←	←	定音鼓d#	按键声
E3	中国钹	小堂锣	←	←	反向钹	←	←	定音鼓e	笑声
F3	载铃	汤锣1	←	←	←	←	←	定音鼓f	尖叫声
F#3	扁小铃鼓	闭小钹	←	←	←	←	←	←	冲压声
G3	溅鼓	汤锣2	←	←	←	←	←	←	心脏跳动
G#3	牛铃	哑锣	←	←	←	←	←	←	脚步1
A3	击钹2	低音堂锣	←	←	←	←	←	←	脚步2
A#3	振动拍击	大堂锣	←	←	←	←	←	←	喝彩
B3	载钹2	开小钹	←	←	←	←	←	←	开门
C4	小手鼓, 高	←	←	←	←	←	←	←	关门
C#4	小手鼓, 低	←	←	←	←	←	←	←	刮擦
D4	哑音康加, 高	←	←	←	←	高康加	←	←	风铃
D#4	开康加, 高	←	←	←	←	中康加	←	←	汽车发动
E4	康加, 低	←	←	←	←	低康加	←	←	刹车
F4	铜鼓, 高	腰鼓1	←	←	←	←	←	←	急驰
F#4	铜鼓, 低	腰鼓2	←	←	←	←	←	←	碰撞
G4	摇摆舞鼓, 高	木鱼	←	←	←	←	←	←	警车
G#4	摇摆舞鼓, 低	梆子	←	←	←	←	←	←	火车
A4	康巴萨	←	←	←	←	←	←	←	起飞
A#4	响葫芦	←	←	←	←	←	←	←	直升飞机
B4	短口哨	←	←	←	←	←	←	←	启动
C5	长口哨	←	←	←	←	←	←	←	射击
C#5	格里欧, 短	←	←	←	←	←	←	←	机枪
D5	格里欧, 长	←	←	←	←	←	←	←	激光枪
D#5	尖劈	←	←	←	←	←	←	←	爆炸
E5	木块, 高	←	←	←	←	←	←	←	狗叫
F5	木块, 低	←	←	←	←	←	←	←	马蹄
F#5	哑音葵卡	←	←	←	←	←	←	←	鸟鸣
G5	开葵卡	←	←	←	←	←	←	←	下雨
G#5	哑音三角铁	←	←	←	←	←	←	←	打雷
A5	开三角铁	←	←	←	←	←	←	←	刮风
A#5	摇荡器	←	←	←	←	←	←	←	海滨
B5	响铃	←	←	←	←	←	←	←	小溪
C6	树铃	←	←	←	←	←	←	←	涌泉
C#6	响板	←	←	←	←	←	←	←	
D6	哑音萨多	←	←	←	←	←	←	←	
D#6	开萨多	←	←	←	←	←	←	←	

注：箭头表示同第一组标准音色

■ 故障排除

故 障	可能的原因及对策
当琴电源打开或关闭时, 伴随有杂音出现。	这属于正常现象, 表示此时电流进入机内。
使用移动电话时, 有噪音产生。	在邻近琴的地方使用移动电话会产生辐射。要避免这种情况, 可将移动电话关闭或原理琴使用。
在弹奏键盘和播放乐曲时, 都没有声音发出。	确认OUTPUT/PHONES插孔上是否连接有其他设备。如果此插孔上插有耳机, 则没有声音发出。
所有的音色发音不正常, 或音量太小。	确认下述设定是否适当: 主音量, 双音色平衡。
音色或节奏的声音异常。	电力不足, 看电力是否稳定。
伴奏不正常发音	确认伴奏音量设置适当的水平。
似乎所有的音色都发音, 或者发音好象被切断。	此琴的最大同时发音数为64个音符。如果双音色模式正在使用, 同时伴奏型或乐曲又在播放, 则伴奏或乐曲中的某些音符/声音会被缺省。
同一音色下, 音符与音符的音质有所不同。	这属于正常现象, 本机采用AWM音源方式, 此种音源是在整个键域内分段采样录音, 故而两个音符的音质有轻微不同。
脚踏板(用于延音)似乎产生相反效果。例如, 踩下脚踏板切断声音而抬起脚踏板时声音延长。	脚踏板的极性反转了。一定要在打开电源以前将脚踏板插头正确连接在FOOT SWITCH(脚踏板)插孔上。

产品标准号: Q/HWT 001-2003

*技术规格可能随时更改, 恕不通知



警告

仅限室内使用, 避免雨浅水淋, 非专业人员勿私自拆除。

WORLDE

使用说明书

Owner's Manual

全国总经销处:杭州市五常工业园区
荆常路31号

电 话: 0571-88730848

传 真: 0571-88730748

电子信箱: sale@fivestar-cn.com

网 址: www.worlde.com.cn

杭州发时达电子有限公司